

## Fensterläden von Griesser. Schiebeläden





## Schiebeläden

Durchdachte Technik und perfekte Verarbeitung spielen bei Schiebläden eine wichtige Rolle. Mit hohem ästhetischem Anspruch stehen Griesser Schiebeläden im Trend und sind nicht nur in der modernen Architektur passend. Als elegantes Detail integrieren sich Schiebeläden nahtlos in die Fassadengestaltung.



### Montagearten oben

- Deckenmontage
- Trägermontage
- Winkelmontage

### Modellarten

- Feste Lamellen
- Bewegliche Lamellen
- Geschlossene Modelle
- Signaturlinie

Individuell auf Kundenbedürfnisse zugeschnitten

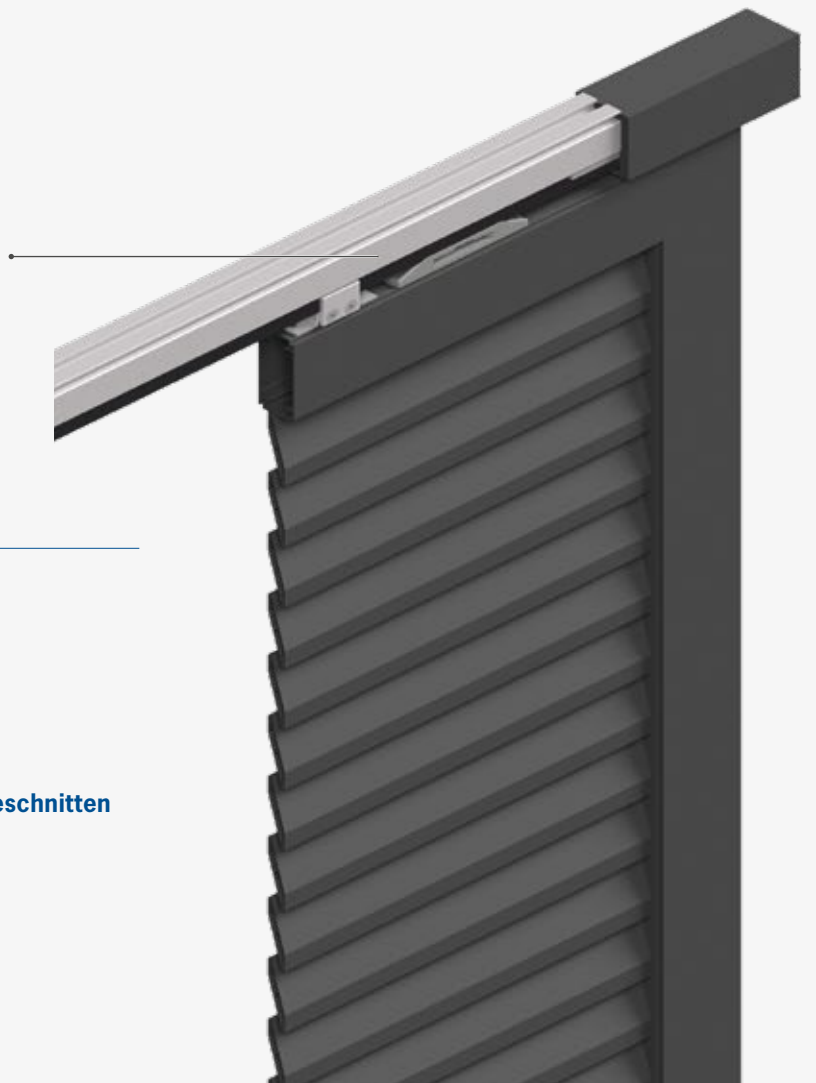

## Produkt-Highlights

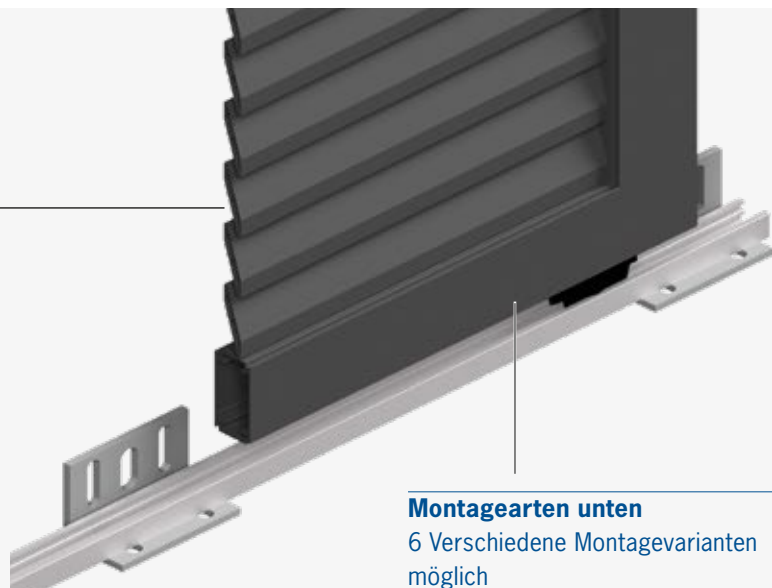

**Montagearten unten**  
6 Verschiedene Montagevarianten möglich

---

## PRODUKTVORTEILE IM DETAIL

---

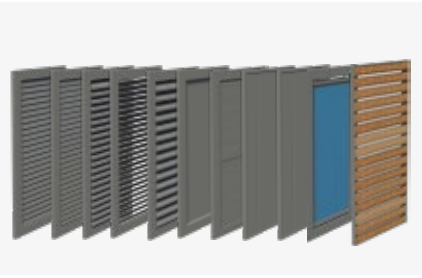

### Umfassendes Sortiment

Grosse Gestaltungsfreiheit durch zahlreiche Modelle sowie eine Vielfalt an Kombinations- und Füllungsmöglichkeiten: passend zum Stil Ihres Zuhauses – sowohl klassisch, als auch modern.



### Ihre Anforderung an Sicherheit und Qualität

Unser Sortiment verbindet Ästhetik mit Sicherheit. Das Schleifen und Entgraten der Rahmen und Kanten erfolgt vor der Beschichtung und bewirkt eine glatte Oberfläche und eine einwandfreie Qualität.



### 150 Standardfarben + 10 Holzdekorfarben

GriColors und GriRal Colors mit 150 Standardfarben in verschiedenen Strukturen sowie 10 Holzdekorfarben stehen zur individuellen Gestaltung zur Verfügung. Auch das Zubehör wird in der Farbe Ihres Schiebeladens oder nach Wahl pulverbeschichtet.



### 100% recycelbares Aluminium

Mit der Wahl von Aluminium, einem nachhaltigen Material, nimmt Griesser seine ökologische und umweltbewusste Verantwortung ernst. Unsere Profile werden bereits aus einem Drittel recyceltem Aluminium hergestellt.



### Wartungsfrei

Nach dem Einbau müssen Ihre Schiebeläden nicht weiter gewartet werden. Mit den Labels Qualidéco, Qualicoat und Qualicoat Seaside gewährleisten wir die höchste Qualität bei der Pulverbeschichtung von Aluminium.



### Windstabilität an der Fassade - Windklasse 8

Alle Schiebeläden\* erreichen nach DIN EN 13659 die Windklasse 6 (Druckfestigkeit bis 600 Pa). Darüber hinaus erfüllen unsere Schiebeläden die Anforderungen an nicht einfahrbare Elemente (Druckfestigkeit bis 800 Pa). Dies entspricht dem internen Standard der Windklasse 8\*\* in eingefahrener und ausgefahrener\* Stellung.

\*Einschränkungen in maximalen Flügelabmessungen bei Montagesituationen S1/S3 sowie bei mehrspurigen Anlagen der Montagesituation S5 gemäss Windmerkbblatt \*\*Keine Windwiderstandsklasse gemäss DIN EN 13659 und SIA 342

## Feststehende Lamellen





**Modell A**  
(Lamellen leicht offen)



SLIM

**Rahmenprofil:** 71 x 33 mm  
**SLIM:** 40 x 33 mm  
**Lamellenprofil mit 2 Zwischenstegen**  
**zur Verstärkung:** 50 x 10 mm

**Grenzmasse:**

Breite: 500-2000 mm | Höhe: 400-3000 mm  
A: Breite: 500-2000 mm | Höhe: 400-3000 mm  
SLIM: Breite: 500-1200 mm | Höhe: 400-3000 mm

**Produktvorteile:**

- Hochwertiges Aluminium - Strangpressprofil
- Zweifach verstärkte, feststehende Lamellen
- Höhere Stabilität dank eingelassener Lamellenprofile
- Hagelresistent



**Modell T**  
(Lamellen geschlossen)



**Rahmenprofil:** 71 x 33 mm  
**Lamellenprofil mit Zwischenstegen**  
**zur Verstärkung:** 50 x 18 mm

**Grenzmasse:**

Breite: 500-1800 mm | Höhe: 400-3000 mm

**Produktvorteile:**

- Hochwertiges Aluminium - Strangpressprofil
- Verstärkte, feststehende Lamellen
- Höhere Stabilität dank eingelassener Lamellenprofile
- Innen und aussen die gleiche Optik
- Lichtundurchlässige Ausführung
- Hagelresistent



**Modell R**  
(Lamellen leicht offen)



**Rahmenprofil:** 71 x 33 mm  
**Lamellenprofil mit 2 Zwischenstegen**  
**zur Verstärkung:** 60 x 6 mm

**Grenzmasse:**

Breite: 500-1200 mm | Höhe: 400-3000 mm

**Produktvorteile:**

- Hochwertiges Aluminium - Strangpressprofil
- Verstärkte, feststehende Lamellen
- Höhere Stabilität dank eingelassener Lamellenprofile
- Moderne Optik mit Rhomboid – Lamellen
- Hagelresistent



## Feststehende Lamellen







Modell H Alu



**Rahmenprofil:** 55 x 45 mm  
**SLIM:** 42 x 31 mm  
**Lamellenprofil:** 60 x 15 mm | 35 x 15 mm

**Grenzmasse:**

H Alu: Breite: 500-2000 mm | Höhe: 400-3000 mm  
 SLIM: Breite: 500-2000 mm | Höhe: 400-2500 mm

**Produktvorteile:**

Rahmen aus hochwertigem Aluminium - Strangpressprofil  
 Feststehende Lamellen  
 Standardabstand zwischen den Lamellen 7 mm und 12 mm  
 Hagelresistent



Modell H Holz



**Rahmenprofil:** 55 x 45 mm  
**SLIM:** 42 x 31 mm  
**Lamellenprofil:** 60 x 15 mm

**Grenzmasse:**

H Holz: Breite: 500-2000 mm | Höhe: 400-3000 mm  
 SLIM: Breite: 500-2000 mm | Höhe: 400-2500 mm

**Produktvorteile:**

Holzlamellen aus unbehandeltem, sibirischer Lärche  
 Feststehende Lamellen  
 Rahmen aus hochwertigem Aluminium - Strangpressprofil  
 Standardabstand zwischen den Lamellen 7 mm und 12 mm  
 Hagelresistent

## Bewegliche Lamellen



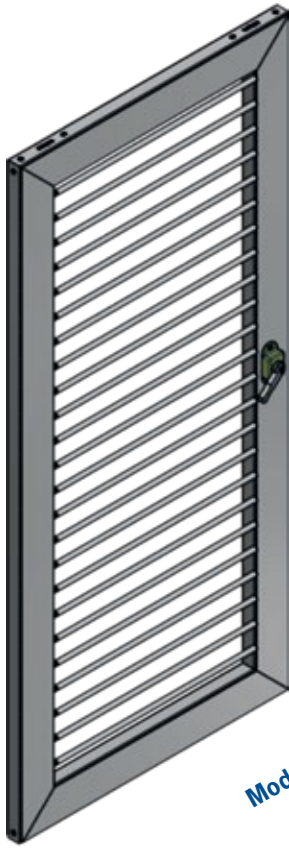

Modell B



**Rahmenprofil:** 71 x 33 mm

**Lamellenprofil:** 50 x 10 mm

**Grenzmasse:**

Breite: 500-1500 mm | Höhe: 400-2500 mm

**Produktvorteile:**

Hochwertiges Aluminium-Strangpressprofil

Verstellbare Lamellen

Lichteinfall und Durchsicht nach Wunsch regelbar

Lüften bei geschlossenen Läden mit Tageslichteinfall möglich

Stabiler Verstellmechanismus

Hagelresistent

## Geschlossene Modelle





Modell Soltis



**Rahmenprofil:** 71 x 33 mm  
**SLIM:** 55 x 45 mm  
**Bespannung:** Soltis-Gewebe (Polyester, PVC) 92 oder 86 aus der Griesser Soltis Collection

**Grenzmasse:**

Soltis: Breite: 500-1800 mm | Höhe: 400-3000 mm  
 SLIM: Breite: 500-1800 mm | Höhe: 400-3000 mm

**Produktvorteile:**

Rahmen aus hochwertigen Aluminium - Strangpressprofil  
 Soltis-Gewebe (Polyester, PVC) 92 oder 86 aus der Griesser Soltis Collection: Hohe Beständigkeit gegen Klima – und Witterungseinflüsse  
 Hagelresistent



Modell S

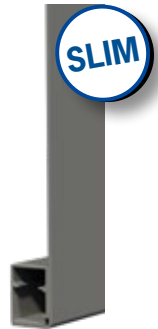

**Rahmenprofil:** 70 x 30 mm  
**SLIM:** 40 x 31 mm  
**Blech:** 2 mm Alu-Blech, geschlossen, oben, unten, seitlich abgekantet und genietet

**Grenzmasse:**

S: Breite: 500-1900 mm | Höhe: 400-3000 mm  
 SLIM: Breite: 500-1400 mm | Höhe: 400-3000 mm

**Produktvorteile:**

Rahmen aus hochwertigen Aluminium – Strangpressprofil  
 Füllung aus 2 mm Aluminium- Blech  
 Nietfreie Ansichtsfläche  
 Lichtundurchlässige Ausführung  
 Hagelresistent

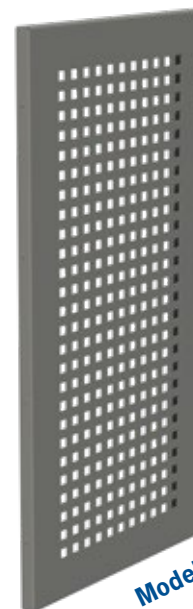

Modell SL

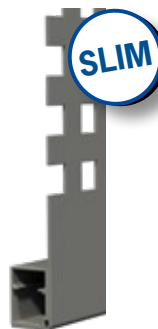

**Rahmenprofil:** 70 x 30 mm  
**SLIM:** 40 X 31 mm  
**Blech:** 2 mm Alu-Blech, geschlossen, oben, unten, seitlich abgekantet und genietet

**Standardlochungen:** Q 20 x 20, Q 35 x 35, RU 20 und RU 30 mm. Lochrandabstand ≥ 20 mm

**Grenzmasse:**

SL: Breite: 500-1900 mm | Höhe: 400-3000 mm  
 SLIM: Breite: 500-1400 mm | Höhe: 400-3000 mm

**Produktvorteile:**

Rahmen aus hochwertigen Aluminium – Strangpressprofil  
 Gelochtes 2 mm Aluminium Blech  
 Standardlochung (Rundloch oder Rechteck)  
 Sonderlochungen nach Kundenwunsch möglich  
 Hagelresistent

## Signaturlinie

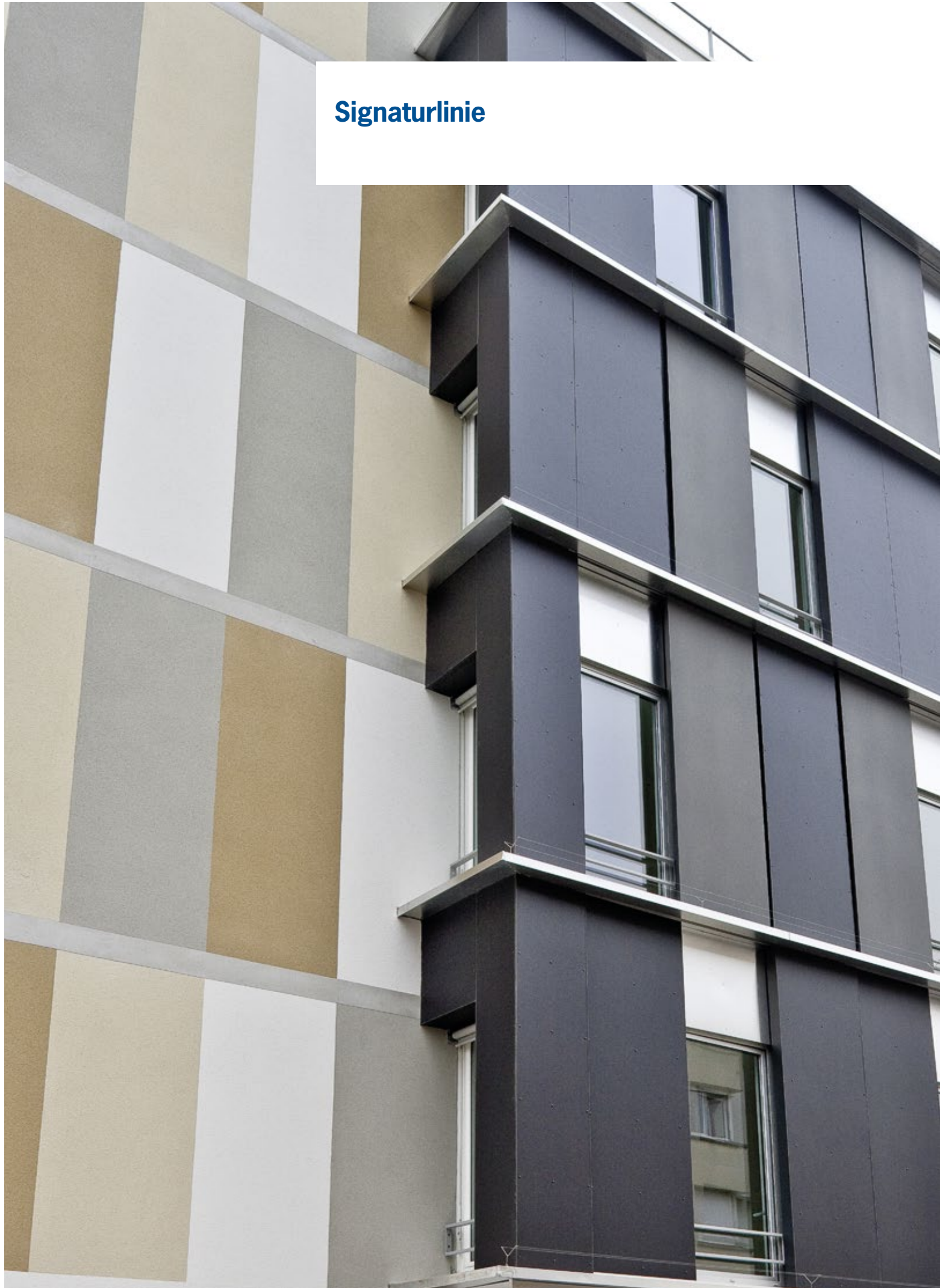

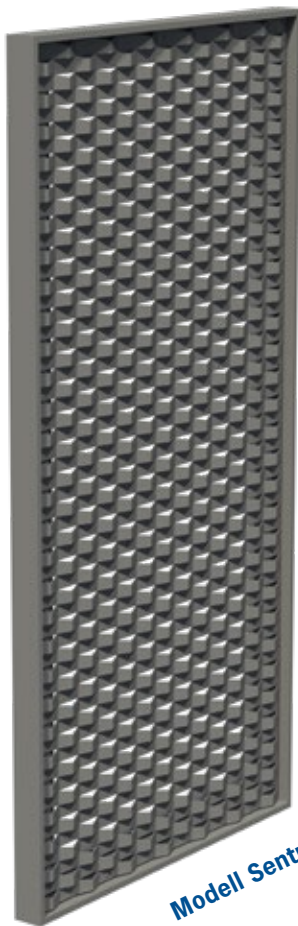

Modell Sentum

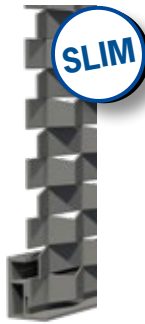

**Rahmenprofil:** 55 x 45 mm  
**SLIM:** 42 x 31 mm  
**Füllung:** 2 mm Alu-Streckmetall, flächenseitig in den Rahmen genietet, Maschung nach Auswahl (Option)

**Grenzmasse:**

Sentum: Breite: 500-1800 mm | Höhe: 400-3000 mm  
 SLIM : Breite: 500-1400 mm | Höhe: 400-2800 mm

**Produktvorteile:**

Rahmen aus hochwertigen Aluminium – Strangpressprofil  
 Schlanker Ansichtsfläche und einem Aluminium Streckmetall  
 Ermöglicht Beschattung und dennoch Lichteinfall  
 Hagelresistent



Modell Platina

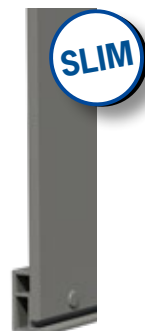

**Rahmenprofil:** 71 x 33 mm  
**SLIM:** 42 x 31 mm  
**Füllung:** Max Exterior NT beidseitig\*  
**Dicke:** 8 mm  
**Kern:** F-Qualität, braun  
**\*Brandklasse:** B

**Grenzmasse:**

Platina: Breite: 500-1800 mm | Höhe: 400-2800 mm  
 SLIM: Breite: 500-1800 mm | Höhe: 400-2800 mm

**Produktvorteile:**

Rahmen aus hochwertigen Aluminium – Strangpressprofil  
 Schlanke Ansichtsfläche und Fundermax Uni-Decor Platte  
 Individuelle Lochbilder möglich  
 Hagelresistent

**Farben und Dekore**

0070 NT Carbondgrau	0085 NT Weiss
0074 NT Pastellgrau	0689 NT Tiefrot
0075 NT Dunkelgrau	0161 NT Afro Natur
0077 NT Graphitgrau	AUTN

## Anschlagschemen

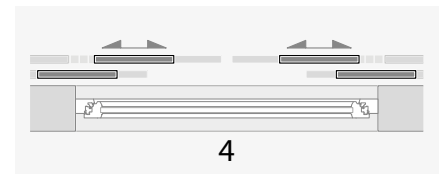
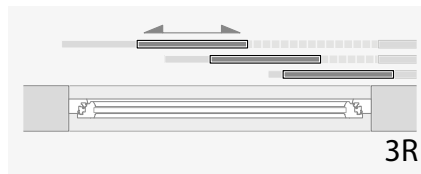
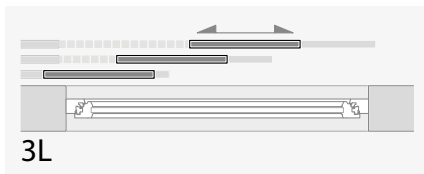
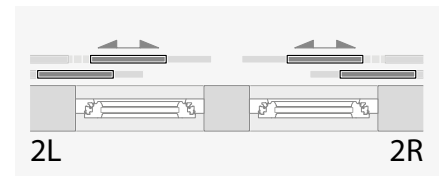
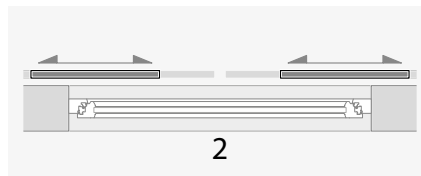
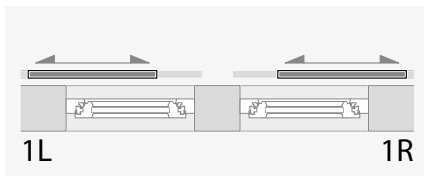

## Laufschiene Oben

### Deckenmontage

1-spurig

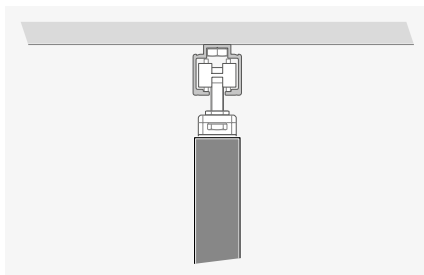

2-spurig

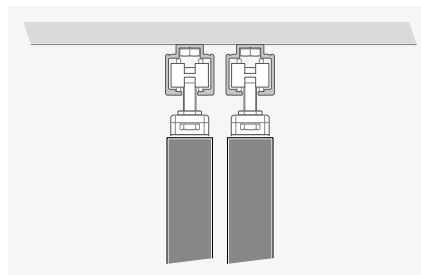

3-spurig

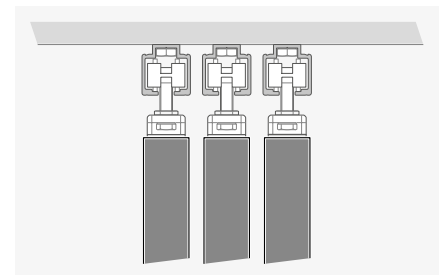

### Trägermontage

1-spurig

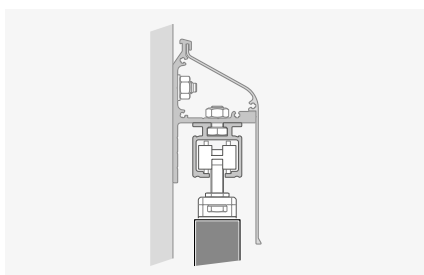

2-spurig

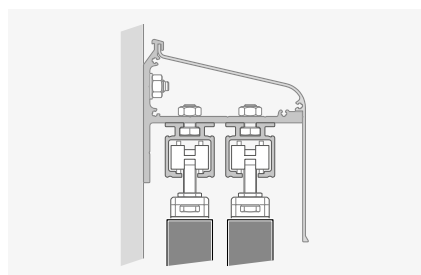

3-spurig

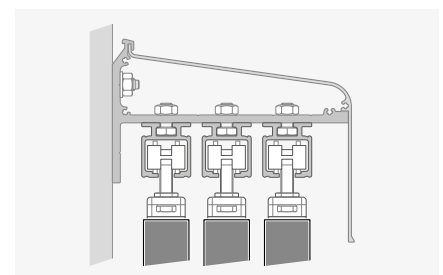

### Winkelmontage

1-spurig

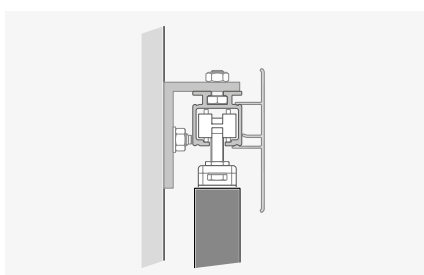

2-spurig

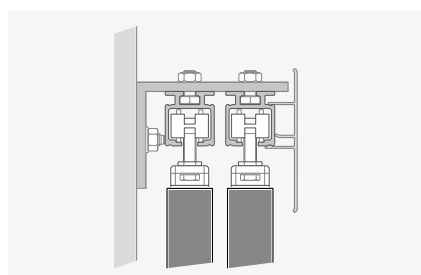

3-spurig

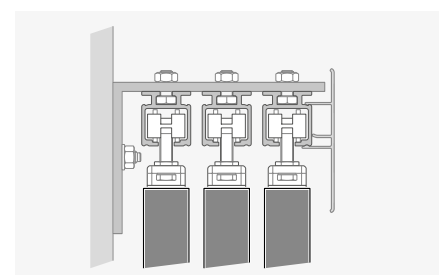



# Führungen unten

## Bodenmontage

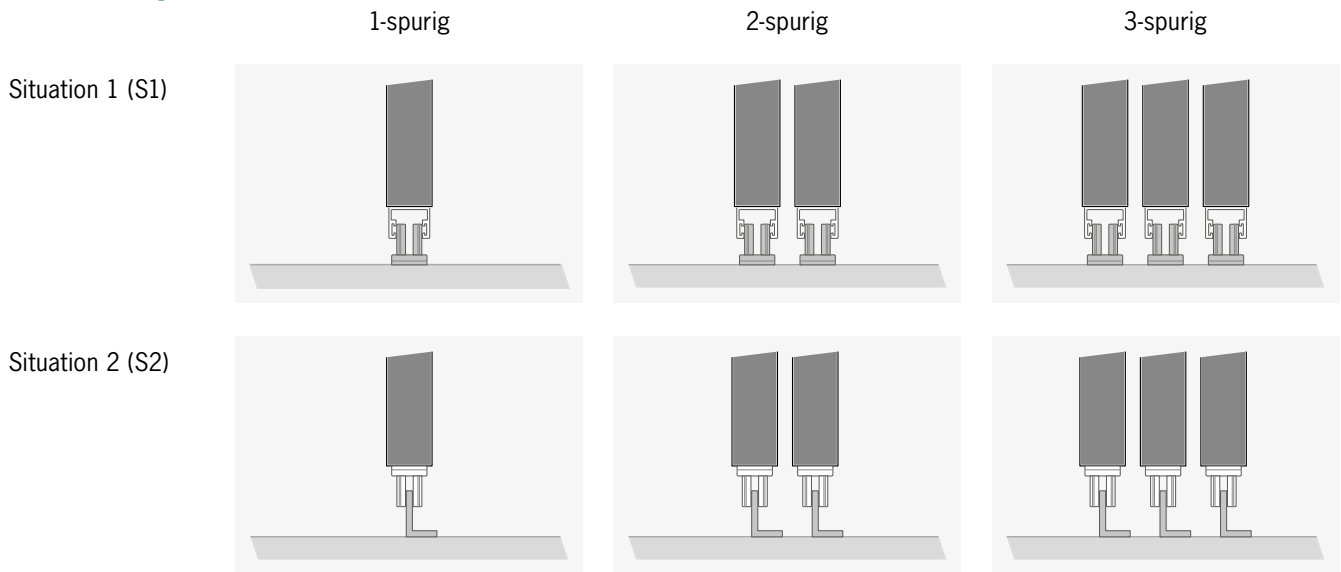

## Fassadenmontage

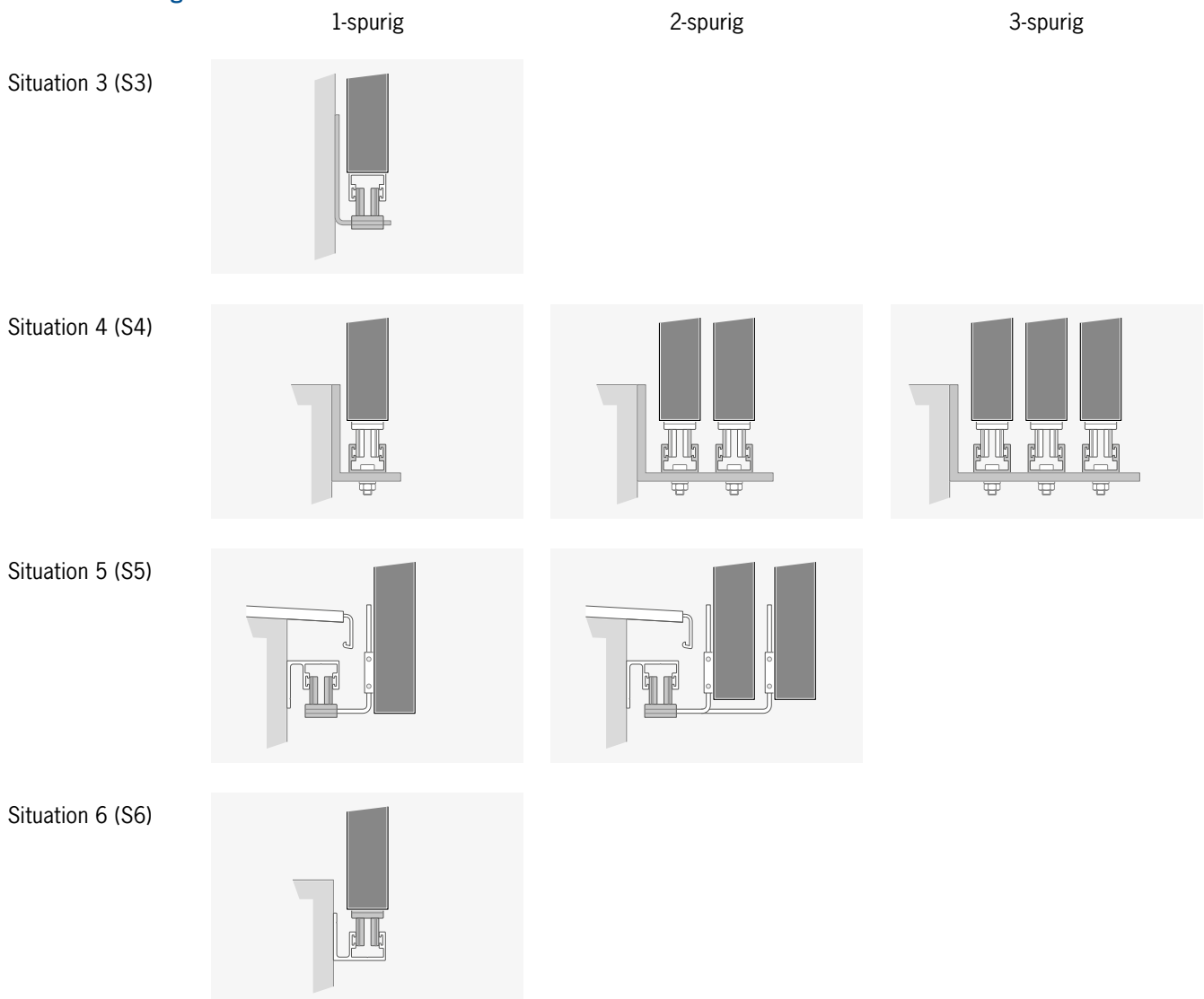

\* Abbildungen: Manuelle Bedienung – Auch als Motorantrieb erhältlich.

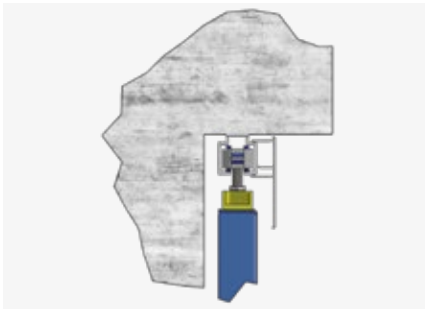

## DECKENMONTAGE

Bei der Deckenmontage erfolgt die Befestigung der Laufschiene direkt an der Decke bzw. im Fenstersturz. Der Schiebeladen bewegt sich dabei entweder innerhalb des Fensters, kann aber auch bei einer vorgelagerten Montage der Schiebelenen vor dem Fenster montiert werden. Die Schiene wird ohne zusätzliches Montage bzw. Adaptermaterial angeschraubt. Trotz Deckenmontage kann bei dieser Montagesituation mittels einer Abdeckblende die Laufschiene und Beschläge verdeckt werden.

### Deckenmontage Vorteile

kein zusätzliches Montage bzw. Adaptermaterial

Verblendung der Laufschiene und Beschläge mittels Abdeckblende möglich

## LAUFSCHIENE

Laufschiene  
Typ K



## FÜHRUNGSSCHIENE

Führungsschiene  
Typ G



Führungsschiene  
Typ L

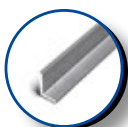

Führungsschiene  
Wandmontage Typ G

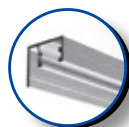

Führungsschiene  
Typ Z

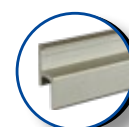

Führungsschiene  
Typ Z Zusatzprofil

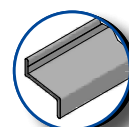

## TRÄGER, BLENDE

Abdeckblende  
Laufschiene Typ K

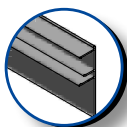

## BESCHLAGS- GARNITUR OBEN

Laufwerk, Fang-  
stopper, Aufhänge-  
bügel



Motorisierung



## BESCHLAGS- GARNITUR UNTEN MANUELL

Punktführung G



Bodenführungswinkel,  
Punktführung G



## BESCHLAGS- GARNITUR UNTEN MOTORISIERT

Rollenbolzen

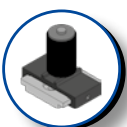

Rollenführung

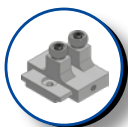

Rollenbolzen mit  
Führungswinkel



Rollenführung mit  
Führungswinkel



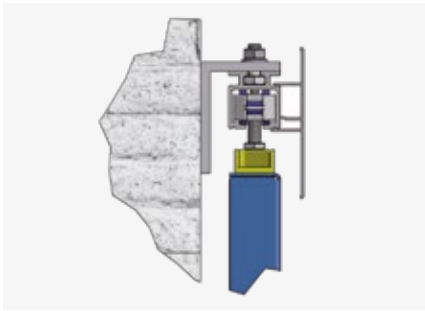

## WINKELMONTAGE

Bei der Winkelmontage erfolgt die Befestigung der Laufschiene an Aufhängewinkeln, welche in Abständen von maximal 600-800 mm an der Fassade befestigt werden. Durch unterschiedliche Ausladungen können auch mehrspurige Anlagen realisiert werden, zudem sind auch Konstruktionen bei Dämmfassaden möglich.

Der Schiebeladen bewegt sich dabei vor dem Fenster, durch die unterschiedlichen Anschlagschemen lassen sich die Gestaltungsoptionen variieren. Durch das innovative Montagesystem von Griesser lassen sich die Laufschiene bzw. Flügelelemente in alle Richtungen verstellen, was bei der Montage vor Ort einen sehr grossen Montagevorteil darstellt.

### Winkelmontage Vorteile

auch mehrspurige Anlagen möglich

Konstruktionen bei Dämmfassaden realisierbar

Montagevorteil dank innovativem Griesser Montagesystem

## LAUSCHIENE

Laufschiene  
Typ G



## FÜHRUNGSSCHIENE

Führungsschiene  
Typ G



Führungsschiene  
Typ L

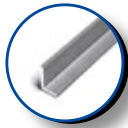

Führungsschiene  
Wandmontage Typ G

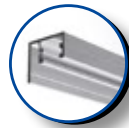

Führungsschiene  
Typ Z

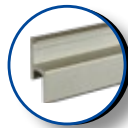

Führungsschiene  
Typ Z Zusatzprofil

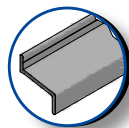

## TRÄGER, BLENDE

Abdeckblende  
Laufschiene Typ G



## BESCHLAGS- GARNITUR OBEN

Aufhängewinkel



Laufwerk, Fang-  
stopper, Aufhänge-  
bügel



Motorisierung



## BESCHLAGS- GARNITUR UNTEN MANUELL

Punktführung G



Bodenführungswinkel,  
Punktführung G



## BESCHLAGS- GARNITUR UNTEN MOTORISIERT

Rollenbolzen

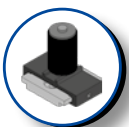

Rollenführung

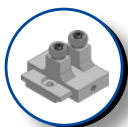

Rollenbolzen mit  
Führungswinkel



Rollenführung mit  
Führungswinkel





## TRÄGERMONTAGE

Bei der Trägermontage wird das vorgelochte Trägerprofil im Abstand von ca. 600 mm an der Fassade befestigt. Anschliessend erfolgt die Befestigung der Laufschiene am Trägerprofil, welches auch in dieser Achse in Abständen von maximal 600 mm mit Längsschlitzen versehen ist.

Durch die passende Abdeckblende erhält das Komplettsystem seine abgerundete Optik. Auch hier zeigt sich, dass durch das innovative Montagesystem von Griesser bei der Montage vor Ort ein sehr grosser Montagevorteil entsteht, vor allem beim Ausgleich bauseitiger Toleranzen. Als weiterer Vorteil kann das System schon ab Werk vorkonfektioniert ausgeliefert werden.

### Trägermontage Vorteile

Vorkonfektionierung ab Werk möglich

Verblendung dank Abdeckblenden

Ausgleich bauseitiger Toleranzen dank innovativem Griesser Montagesystem

## LAUFSCHIENE

Laufschiene  
Typ G



## FÜHRUNGSSCHIENE

Führungsschiene  
Typ G



Führungsschiene  
Typ L

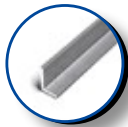

Führungsschiene  
Wandmontage Typ G



Führungsschiene  
Typ Z

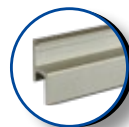

Führungsschiene  
Typ Z Zusatzprofil

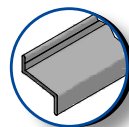

## TRÄGER, BLENDE

Carrier System  
Träger+Blende



## BESCHLAGS- GARNITUR OBEN

Laufwerk, Fang-  
stopper, Aufhänge-  
bügel



Motorisierung



## BESCHLAGS- GARNITUR UNTEN MANUELL

Punktführung G



Bodenführungswinkel,  
Punktführung G



## BESCHLAGS- GARNITUR UNTEN MOTORISIERT

Rollenbolzen



Rollenführung

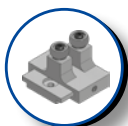

Rollenbolzen mit  
Führungswinkel



Rollenführung mit  
Führungswinkel



---

## VERSCHLÜSSE

---

### Schiebeladenverschluss 1-flügelig



### Schiebeladenverschluss 2-flügelig



---

### Stopper



---

### MUSCHELGRIFF

---



## Unser Komfort

Griesser bietet für die Automation von Schiebeläden hochfunktionelle Lösungen, die Komfort und Zuverlässigkeit vereinen und die den Anspruch des Unternehmens, Innovationsführer bei Fensterläden zu sein, deutlich unterstreichen. Über Taster, Bussteuerung oder auch Fernbedienung lassen sich einzelne Elemente oder ganze Gruppen bewegen. Gekoppelt an einen Hausbus, kann das Öffnen nun auch programmiert oder per Funk gesteuert werden.



### Steuerung mit BiLine

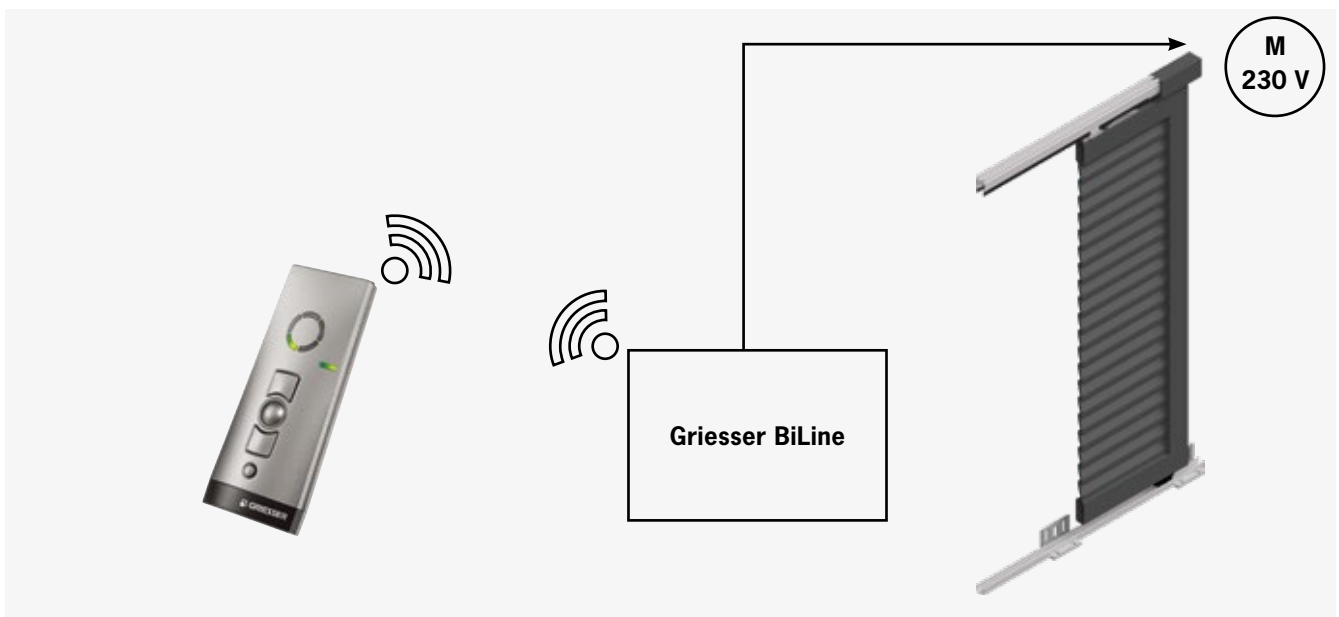

### Steuerung Schiebeläden mit KNX / gBUS

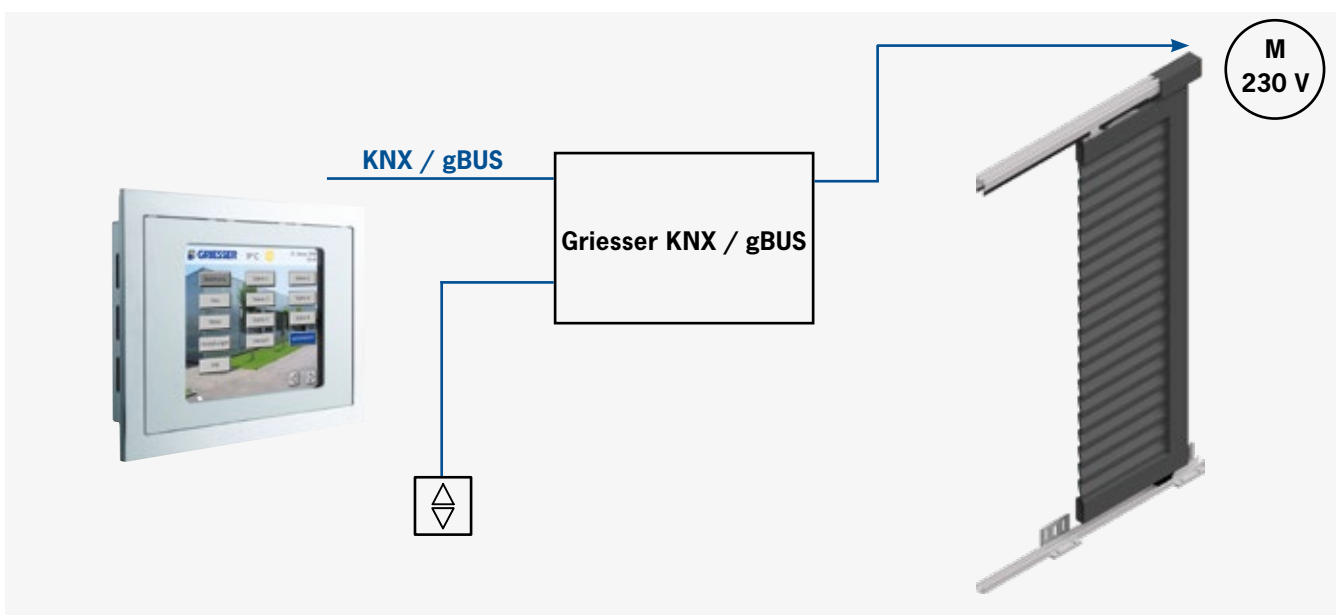



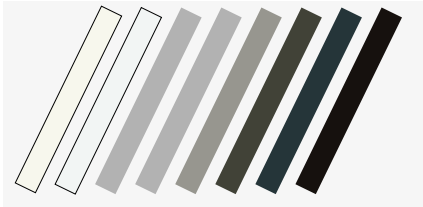





# Unsere Farbwelt

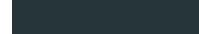

**Oberflächenstruktur**  
Glatt-Seidenglanz

## GRIESSER BESTSELLER COLORS

			
RAL 9010	RAL 9016	RAL 9006	VSR 140 - Metallic
			
RAL 9007/VSR 907	RAL 7022	RAL 7016	RAL 8019

## PREMIUM COLORS

### GriRal Colors

Unsere GriRal Farbkollektion setzt sich aus 50 verschiedenen RAL Farbtönen zusammen. Von Sandgelb bis Verkehrsweiss, in jedem Farbsegment bieten wir Ihnen eine umfangreiche Farbauswahl an. Wir sind überzeugt, auch für Ihre Bedürfnisse haben wir in dieser Farbpalette genau den richtigen Ton getroffen.



**Oberflächenstrukturen GriRal Colors**  
Glatt-Seidenglanz  
Feinstruktur-Matt

### GriColors

Der Vielfalt bei der Farbwahl sind kaum Grenzen gesetzt. Wir haben neben den Standardfarben 100 Farbtöne ausgewählt – die GriColors – und in vier Themen zusammengefasst, für die die Natur Modell gestanden hat. Glas & Stein, Sonne & Feuer, Wasser & Moos sowie Erde & Holz setzen einzigartige Farbakzente.



**Oberflächenstruktur GriColors**  
Glatt-Seidenglanz

## HOLZWERKSTOFFE, FASSADENPLATTEN UND TEXTILIEN

Neben den 10 Holzdekorfarben sind auch vielfältige Strukturen möglich. Einzigartig dabei ist das Holzdekor: Es überzeugt nicht nur durch seine verblüffend naturgetreue Optik, sondern auch durch seine überragende Witterungsbeständigkeit. Dank unserer Qualidéco Zertifizierung wird höchste Qualität gewährleistet.

Zur grossen Modellvielfalt von Griesser Fensterläden tragen auch besondere Materialkombinationen bei. Von individuell bedruckbaren Stoffbespannungen aus Soltisgewebe bis hin zu Lamellenausführungen aus Naturholz, Plexiglas oder Fundermax – den Kundenwünschen sind fast keine Grenzen gesetzt.

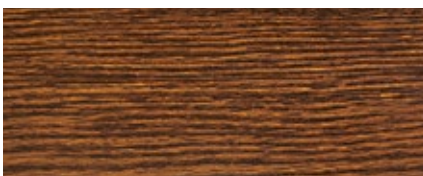



**Ihr Partner:**

Griesser Sonnenschutz - Qualität seit 1882.  
[www.griessergroup.com](http://www.griessergroup.com)

